

DOSSIER TECHNIQUE

vinco.

VESTIAIRES MONOBLOCS MULTISERVICES



DOSSIER TECHNIQUE

vinco.

VESTIAIRES MONOBLOCS MULTISERVICES



SOMMAIRE

Le vestiaire monobloc multiservices

Caractéristiques

Caractéristiques générales	page 04
Nuancier	page 05
Caractéristiques détaillées	Page 06 à 07
Géométraux du vestiaire 1980X600	page 08 à 09
Vue éclatée du vestiaire 1980X600	page 10
Equipement intérieur	page 11
Option coiffes	Page 12
Option pieds	Page 13
Option faux socle	page 14

L'emballage

Emballage sur palette unitaire	page 15
--------------------------------	---------

CARACTERISTIQUES GENERALES :

- * Un corps soudé pour une rigidité optimale.
- * Des faux Montants emboîtés dans le dessus et le socle
- * Des joues clipées et vissées.
- * Des tablettes clipées et bloquées
- * Un socle avec aérations
- * Portes indégondables avec butées anti-bruit
- * Une serrure avec 2 clefs ou 1 serrure cadenassable.
- * Une profondeur de 500mm.
- * Une homogénéité dans les différentes dimensions.

CONFORMES à LA NORME NF D 65-760 Parties 2 et 3**CARACTERISTIQUES TECHNIQUES DETAILLEES**

- STRUCTURE :** Tôle laminée à froid épaisseur de 0.7 mm.
Tôles planées pour améliorer les caractéristiques et l'aspect
Soudure par points contrôlée électroniquement.
- FAUX MONTANTS :** Faux montants pliés et emboîtés maintenus par un bloqueur en PVC
- JOUES INTERIEURES:** Joues pliées, clipsées et vissées au corps pour une grande rigidité
- FINITION :** Dégraissage et phosphatation en tunnel 4 étages.
Peinture poudre Epoxy-Polyester sans rejets de solvants
- PORTES :** Portes en tôle laminée à froid montées en indégondables sur tous les modèles.
1 serrure avec 2 clefs ou 1 serrure cadenassable
Porte-étiquette embouti

POTENTIELS CALORIFIQUES :

	Tout rangement	½ Penderie
Vestiaire largeur 1200	45Mj	41Mj
Vestiaire largeur 800	35Mj	33Mj
Vestiaire largeur 600	30Mj	29Mj

NUANCIER

1 coloris de corps : Gris perle RAL7035

6 coloris de portes : Gris perle RAL7035, Basalte = taupe, Rouge 3001, Anis, Prune, Bleu RAL5014



Perle / Perle



Perle / Basalte

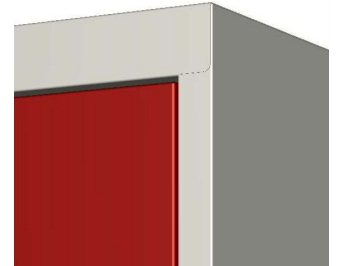

Perle / Rouge 3001



Perle / Anis



Perle / Prune

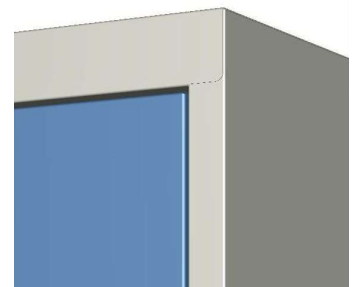

Perle / Bleu 5014

Nous proposons aussi 3 autres coloris unis de corps / portes : Anthracite RAL 7016, Noir RAL 9005 et Beige RAL 1015



Anthracite / Anthracite



Noir / Noir



Beige / Beige

Miroir optionnel (fixation adhésive sur la porte), 12x8cm.
Peinture EPOXY POLYESTER.



SERRURE - MORAILLON Serrure en Zamak équipée de 2 clés plates acier numérotées (**2.000 combinaisons**, montées en aléatoire). Clé passe possible.
Morailon débrailable en Zamak, **résistance à l'effraction par Rotation. Cadenas adapté de type Mach 3, L.40mm, anse Ø 6mm**
Come en acier emboutie avec crochet anti effraction.
Plaque de propreté pour protéger la porte des chocs répétés de cadenas (possibilité de personnalisation de cette plaque pour les commandes importantes ; logo Vinco en standard) L.57 x H.92mm



Morailon



Fermeture 1 point (standard)



Fermeture 3 points (option)

FICHE TECHNIQUE

VESTIAIRES MONOBLOCS MULTISERVICES

EQUIPEMENTS:

Version ½ penderie ½ rangement:

2 Crochets multiples pour balais (3 positions de réglage en hauteur).
3 tablettes réglables
1 tablette équipée de 2 patères et d'un tube porte cintre

Version tout rangement:

2x3 Tablettes réglables.

Options :

Pieds en acier avec vérins de réglage (course 15mm).
Pieds non montés sur le vestiaire afin d'éviter tout risque d'avarie lors du transport ou des manutentions.
Montage facile et rapide lors de l'installation des vestiaires,
Kit de quincaillerie pour liaison des vestiaires côte à côte.
Faux socle (hauteur : 10cm)
Coiffe (hauteur : 15,3cm, inclinaison : 16°)
Miroir (fixation adhésive pour l'intérieur des portes)
Fermeture 3 points

EFFRACTION:

Niveau de résistance à l'effraction : classe C (dès la fermeture 1 point) selon la norme NF D 65-760 partie 2 ; soit le niveau de performance le plus élevé possible.

Cette classe C permet de garantir que les portes des vestiaires ne s'ouvrent pas sous plusieurs contraintes : traction supérieure testée à plus de 70 kg (tranche de seulement 50 à 70 kg pour la Classe B), efforts de rotation sur les morillons, ouverture forcée avec outils.

Il s'agit donc de **l'assurance d'une sécurité maximale** (inviolabilité de la porte).

EMBALLAGE:

Coiffes (sur dessus et dessous du vestiaire) + cornières en carton « nid d'abeille » aux 4 angles.
Coiffes et coins sous film rétractable.

FICHE TECHNIQUE

VESTIAIRES MONOBLOCS MULTISERVICES

GEOMETRAUX DU VESTIAIRE 1/2 PENDERIE ET 1/2 RANGEMENT 1980x600

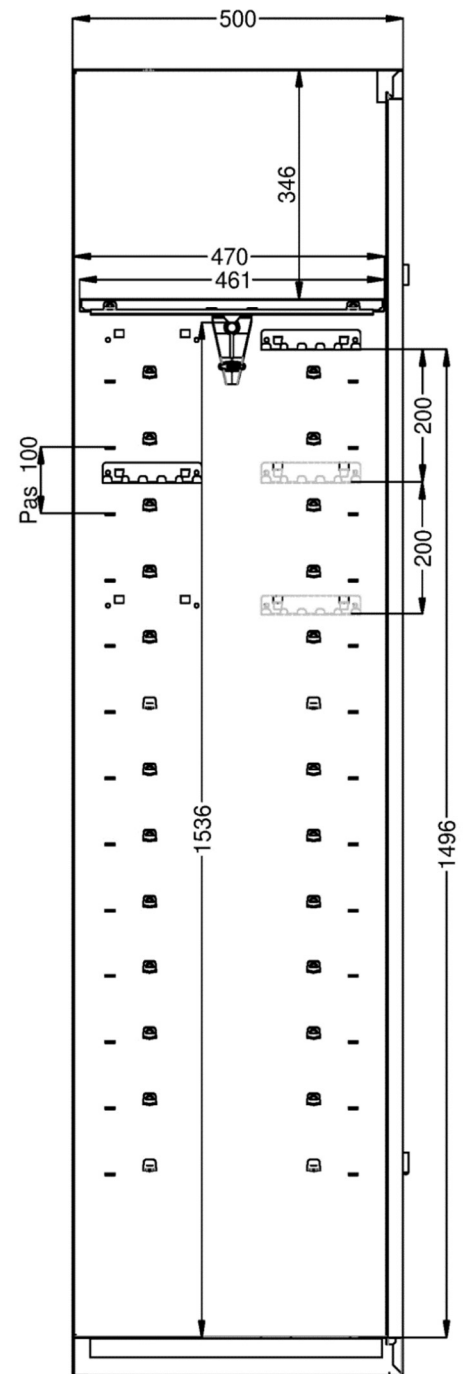
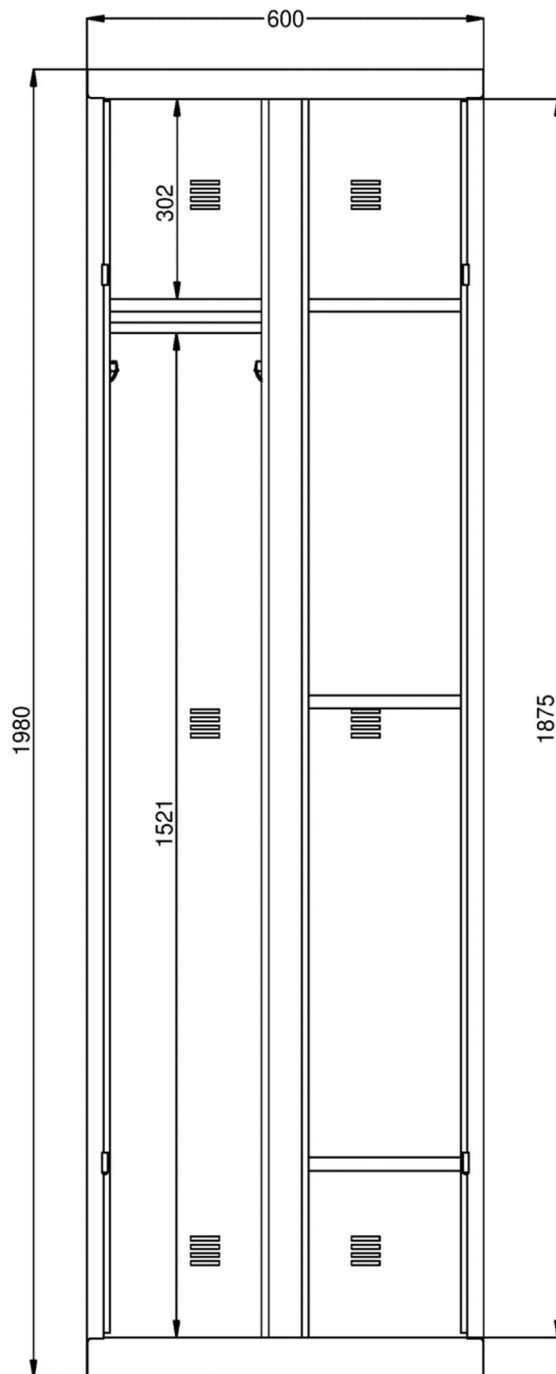

COUPE DE COTE

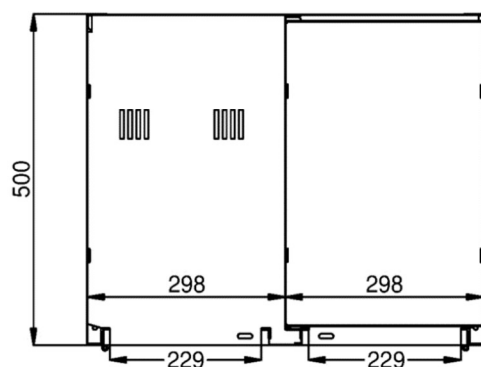

COUPE DE DESSUS

GEOMETRAUX DU VESTIAIRE TOUT RANGEMENT 1980x600

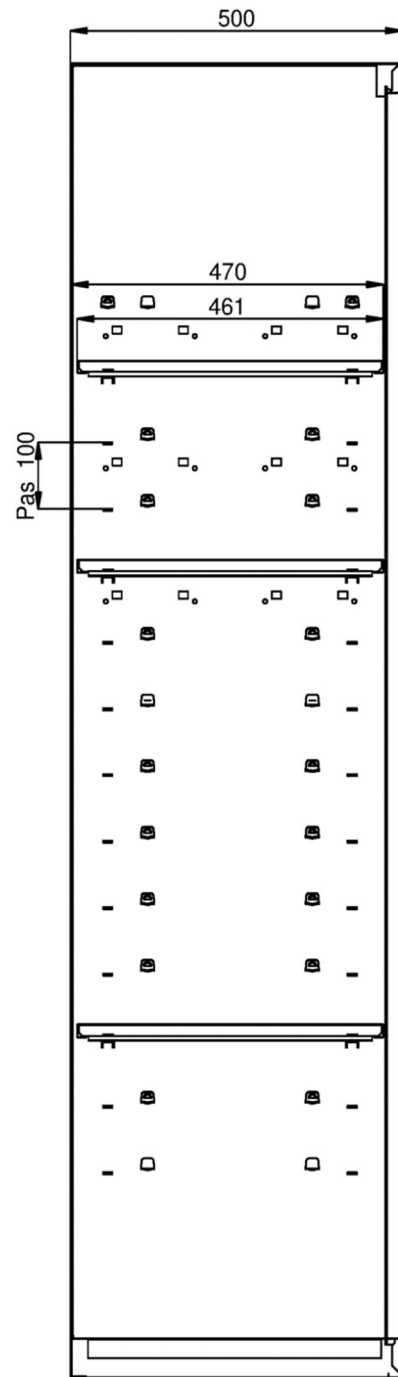
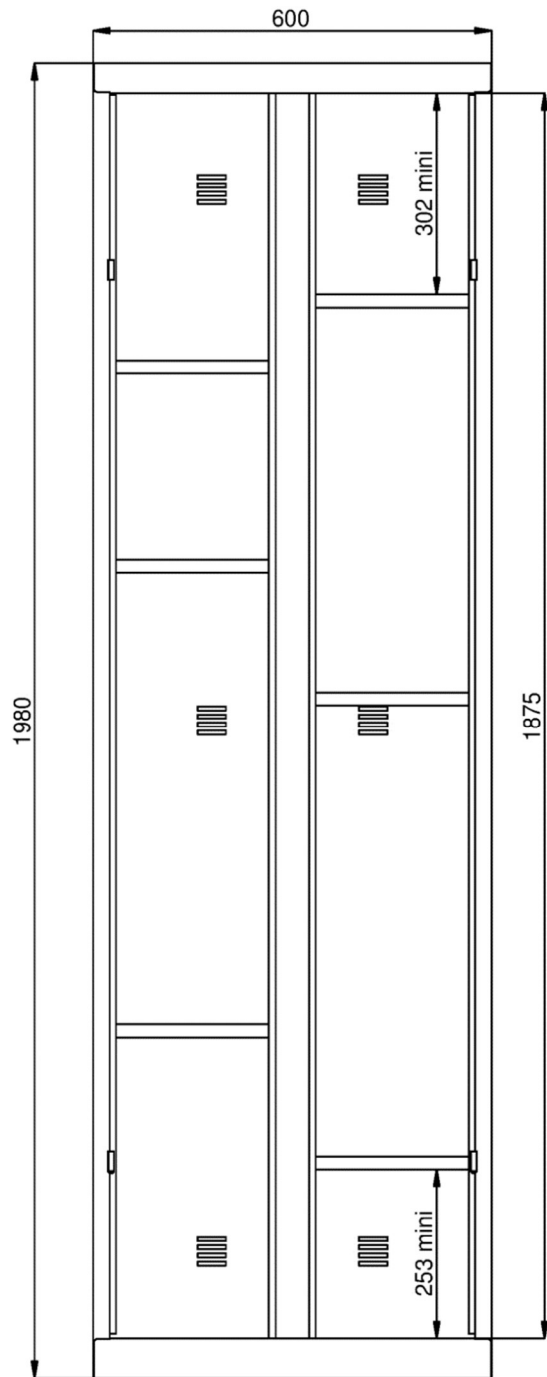

COUPE DE COTE

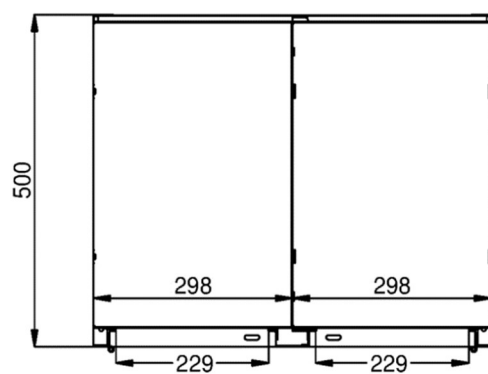

COUPE DE DESSUS

FICHE TECHNIQUE
VESTIAIRES MONOBLOCS
MULTISERVICES

ECLATE VESTIAIRE 1/2 PENDERIE ET 1/2 RANGEMENT 1980x600

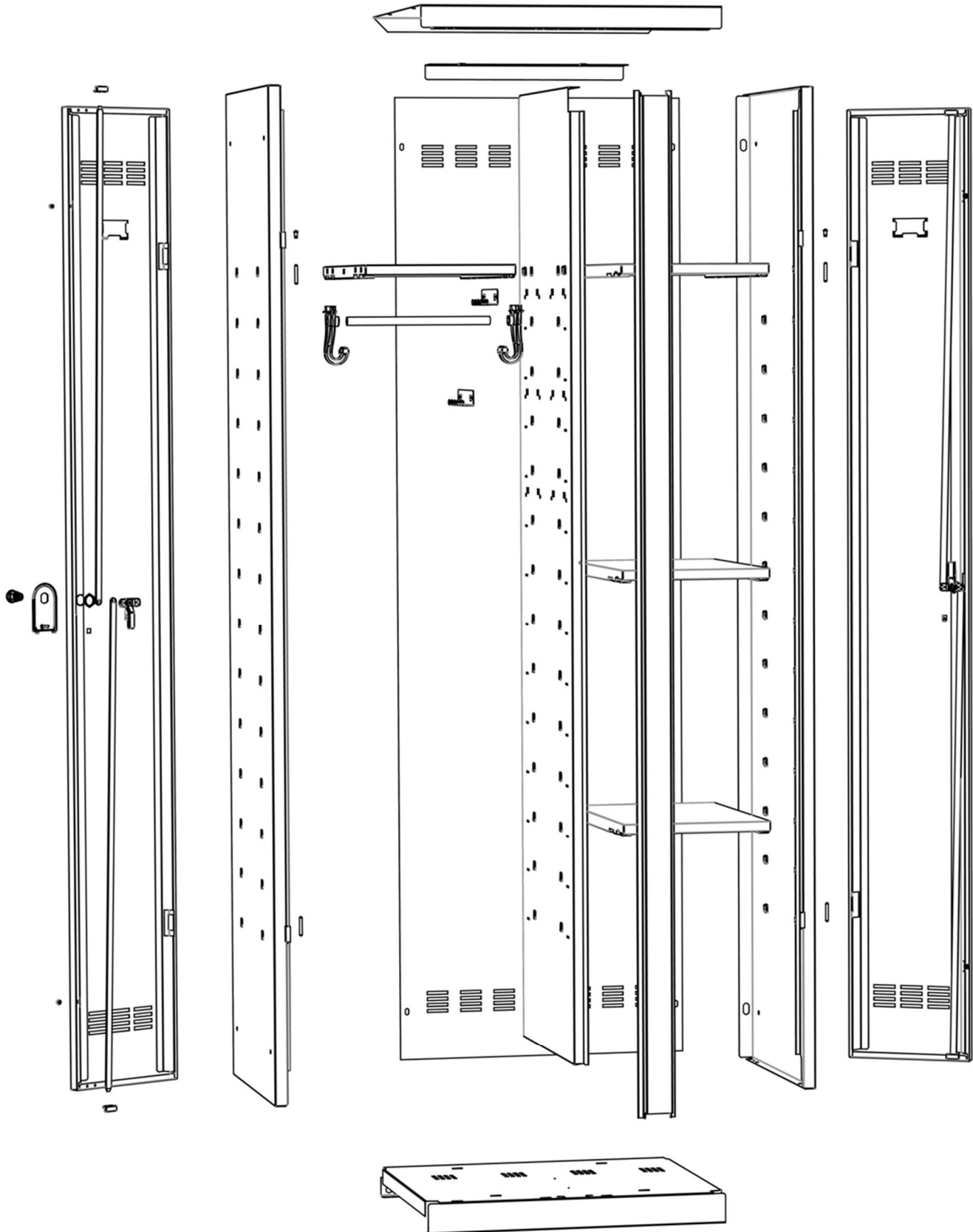

FICHE TECHNIQUE

VESTIAIRES MONOBLOCS MULTISERVICES

TABLETTE, TRINGLE ET PATERES ET CROCHETS POUR BALAIS

Tablette en acier avec pli de retour pour éviter les bords tranchants, charge utile sur le dessus : 30 kg.

Le compartiment penderie est équipée de 2 patères et d'un profilé, acier galvanisé, oblong 14x17mm.

Chaque patère fixe supporte 10 kg. L'ensemble tringle + patères supporte 30 kg et résiste donc aux charges prescrites par les normes.

2 crochets pour balai possédant plusieurs pattes d'accrochage, 3 positions de réglage en hauteur.

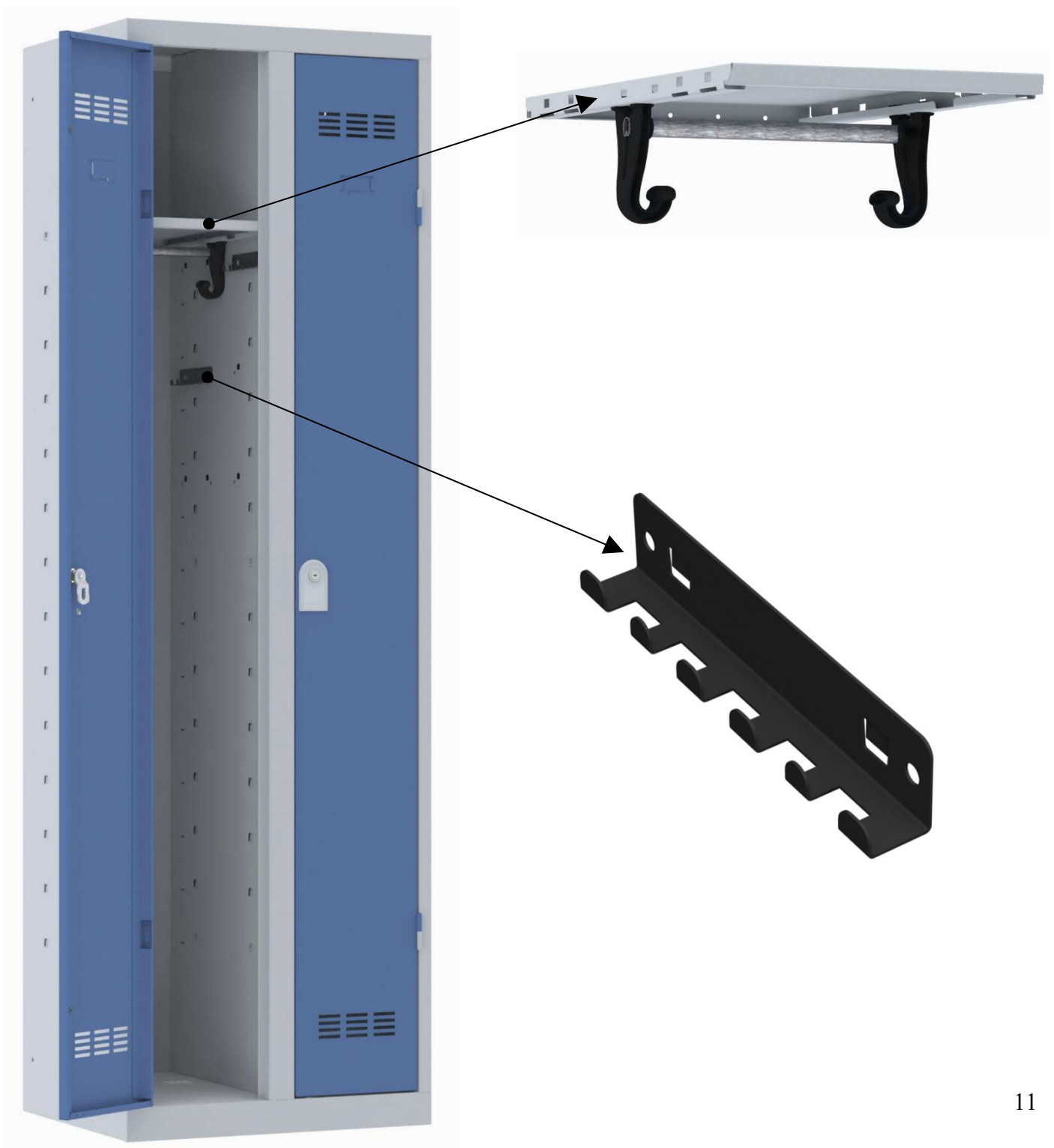

COIFFES DE VESTIAIRE

La coiffe est réalisée en acier épaisseur 0.8mm.

La hauteur est de 153mm et l'inclinaison est de 16°

La fixation se fait par rivets bouton en nylon fournis (montage simple, robuste et rapide, voir notice fournie).

Elle assure des conditions d'hygiène et de nettoyage optimales en évitant l'accumulation de poussières ou d'objets divers.

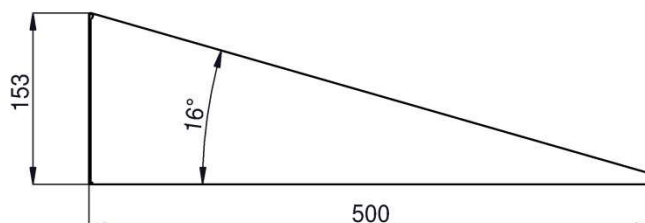
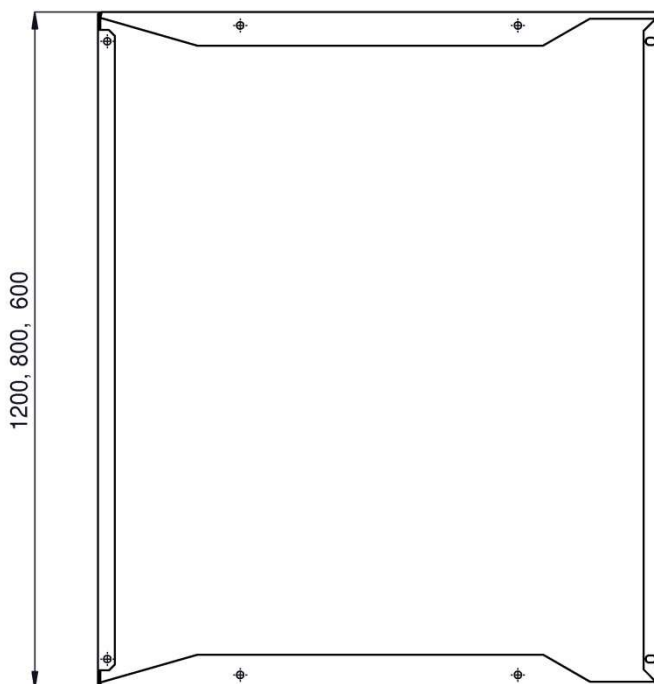
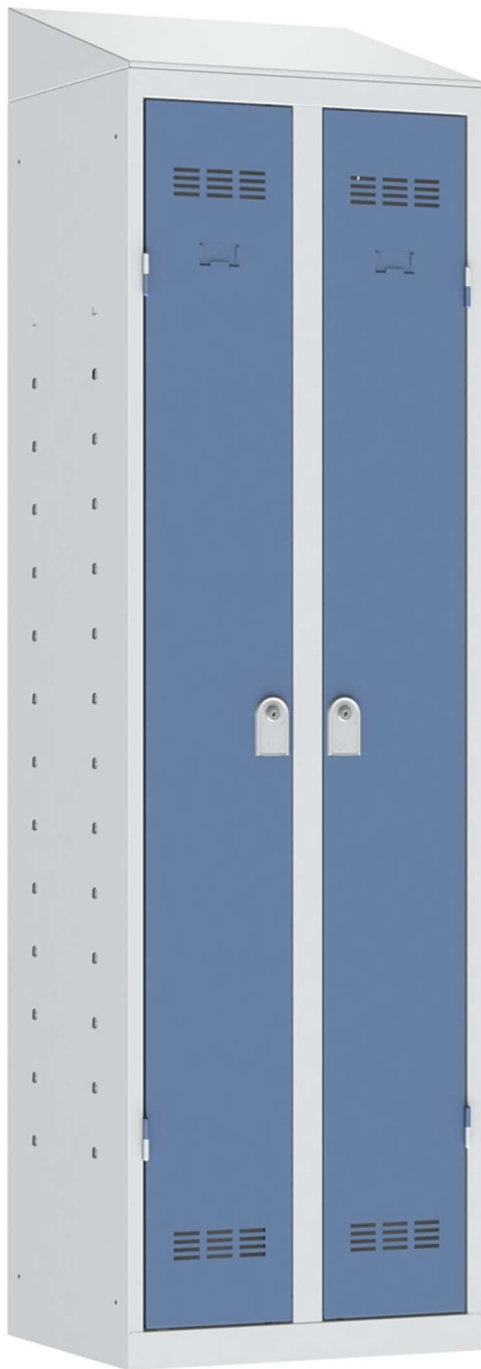

PIEDS ACIER :

Les pieds sont réalisés en acier épaisseur 1.2mm.

Ils sont munis d'un vérin de réglage en polypropylène.

La hauteur est de 108mm avec une course de réglage de 0 à +15mm.

La fixation se fait par rivets bouton en nylon fournis et vis de sécurité (montage simple, robuste et rapide, voir notice fournie). Il est possible de tirer le vestiaire au sol sur une courte distance avec ce mode de fixation.

Faible pression des pieds pour éviter le poinçonnement des sols.

PIEDS INOX :

Pieds réalisés en tôle inoxydable, pour répondre aux normes d'hygiène strictes de l'agro-alimentaire et du milieu médical.

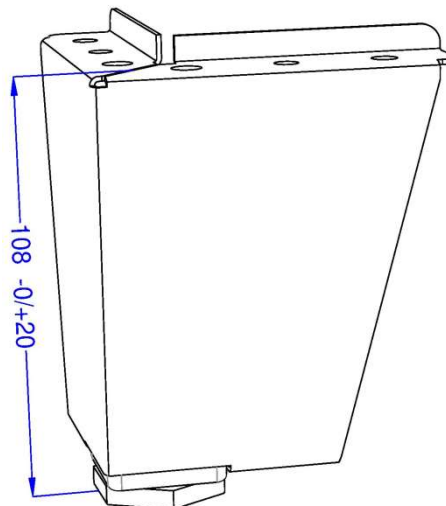
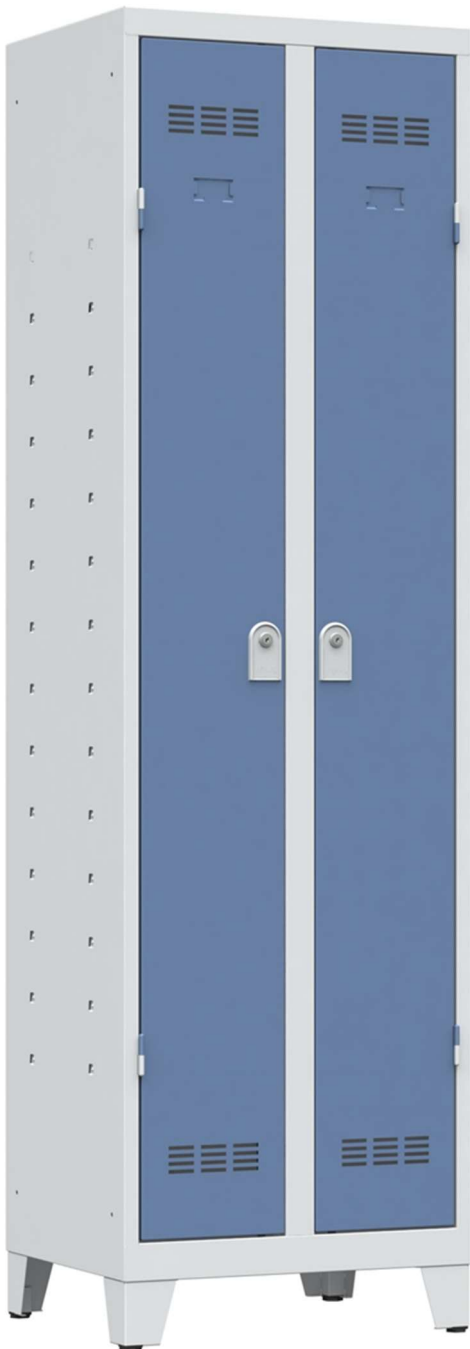

FICHE TECHNIQUE

VESTIAIRES MONOBLOCS MULTISERVICES

OPTION FAUX SOCLE

Le faux socle est réalisé en acier épaisseur 0.7mm.

La hauteur est de 100mm.

La fixation se fait par rivets bouton en nylon fournis (montage simple, robuste et rapide, voir notice fournie).

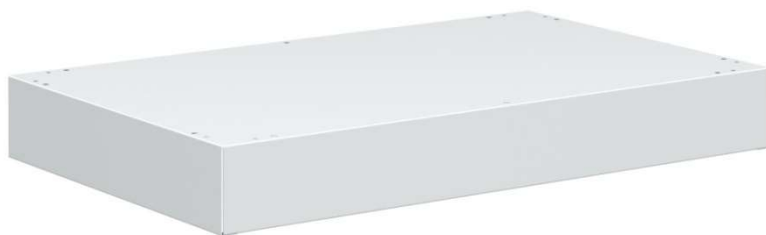
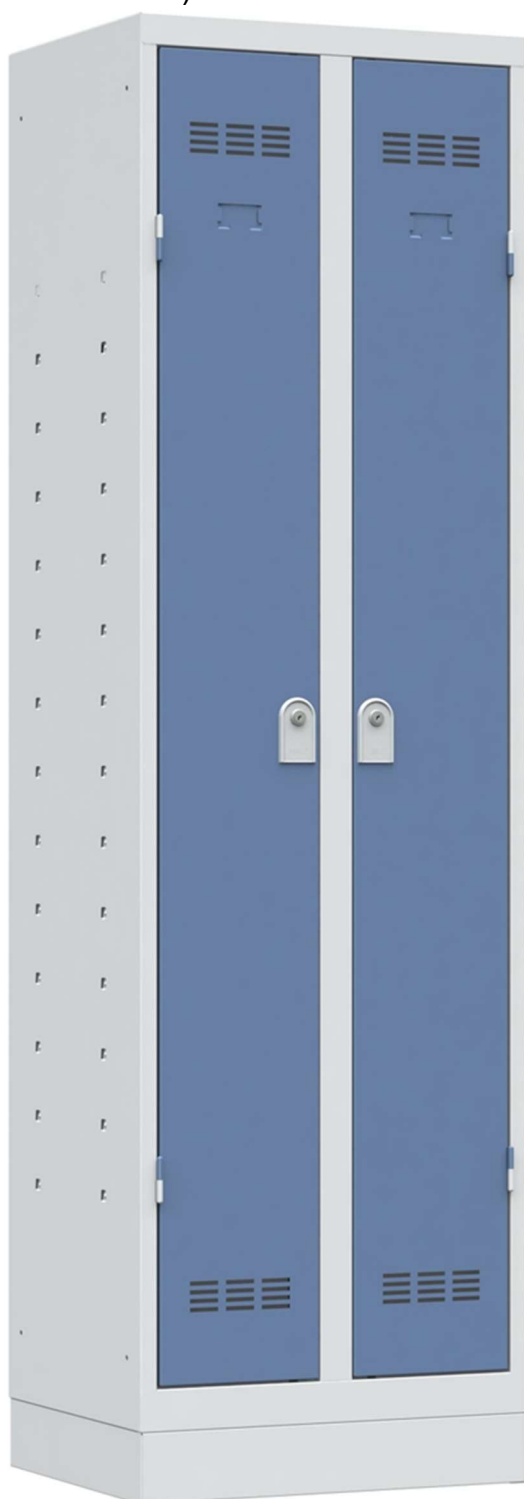

EMBALLAGE

